

同じ納品場所であっても「樹種・タイプ/サイズ/塗装/形状」が異なる場合は、お手数ですが再度依頼書をご記入ください。
こちらのシートをご記入の上、FAXにて送付ください。

FAX 本社:053-587-2339 東京支店:03-3347-0811

TEL 本社:053-587-0711 東京支店:03-3347-0711

今回のご依頼内容 見積もり 発注 弊社営業担当

ご依頼日 年 月 日 納品希望日 年 月 日

お客様情報 ※必ずご記入ください。 納品先情報 ※必ずご記入ください。 お客様情報と同じです。

会社名(業者様の場合) 現場名

氏名 納品先住所

住所

TEL: FAX: 搬入可能な車両 4トン車 3トン車 2トン車 その他()

荷受人名: TEL:

標準仕様 テーブル基本情報 ※必ずご記入ください。

ご希望の仕様に“”を記入してください。●樹種 ホワイトアッシュ ホワイトオーク タモ ポンドロサパイン ハードメープル イロコ サペリ
アメリカンブラックチェリー ウォールナット チーク その他()●天板寸法 (厚さ×巾×長さ) 25×800×1800 25×900×2000 30×800×1800
30×900×2000 40×800×1800 40×900×2000
その他()×()×()●テーブル高さ 700・800・その他()●塗装 無塗装 ウレタンマットクリアー Arbor植物オイル Arbor蜜蝋樹脂ワックス
Arbor針葉樹白木用オイルワックス Arborドライワックス Arborガラスフィニッシュ
コーティング系塗料基準色() その他

●数量 ()枚

●脚の有無 あり なし●脚のタイプ(参考資料①) 丸棒脚(ATL-001) 逆V字脚(ATL-002) 角棒脚(ATL-003) アングル脚(ATL-004)●脚の色 ブラック シルバー

オプション加工

●平面形状 (参考資料②) 2:右角50R 3:右角10R 4:右角3R 5:左角50R 6:左角10R 7:左角3R 8:両角50R 9:両角10R
10:両角3R 11:片側50R 12:片側10R 13:片側3R 14:四方角50R 15:四方角10R 16:四方角3R●断面形状 形状 (参考資料③) B:ボーズ面取り C:上5ミリR面取り D:上下5ミリR面取り E:上5ミリ切り面取り
F:上下5ミリ切り面取り G:舟型面取り H:ウエイン面取り
位置 (参考資料④) a:4辺部 b:3辺部(長1短2) c:3辺部(短1長2) d:右2辺部 e:左2辺部
f:長1辺部 g:短1辺部 h:長2辺部 i:短2辺部●反り止め 有 無 ※特に600mm巾以上の商品には反り止めをお勧めします。

●備考

弊社記入欄

●見積もりNO: 受注NO:

●特記事項

① 脚の種類



丸棒脚(ATL-001)



逆V字脚(ATL-002)



角棒脚(ATL-003)



アングル脚(ATL-004)

② 平面形状の加工オプション

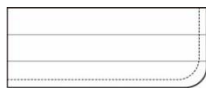

2 : 直角 50R

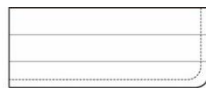

3 : 直角 10R

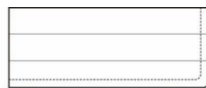

4 : 直角 3R

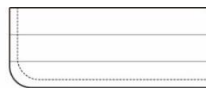

5 : 左角 50R

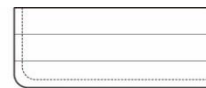

6 : 左角 10R

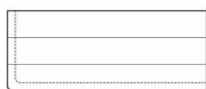

7 : 左角 3R



8 : 両角 50R



9 : 両角 10R



10 : 両角 3R



11 : 片側 50R



12 : 片側 10R



13 : 片側 3R



14 : 四方角 50R



15 : 四方角 10R



16 : 四方角 3R

③ 断面形状の加工オプション



B : ボーズ面取り



C : 上 5mmR 面取り

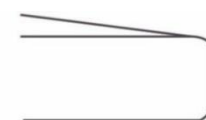

D : 上下 5mmR 面取り

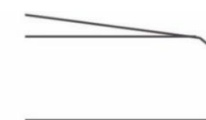

E : 上 5mmリ切り面取り

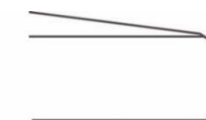

F : 上下 5mmリ切り面取り

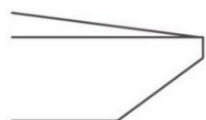

G : 舟型面取り

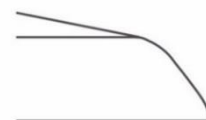

H : ウェイン面取り

④ 断面形状の加工を施す部位

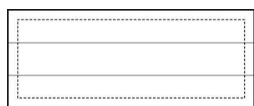

a : 4 辺部

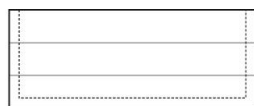

b : 3 辺部 (長 1 短 2)

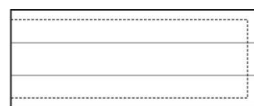

c : 3 辺部 (短 1 長 2)

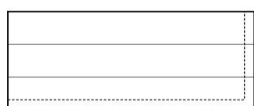

d : 右 2 辺部

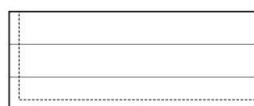

e : 左 2 辺部

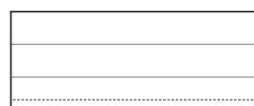

f : 長 1 辺部

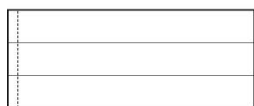

g : 短 1 辺部

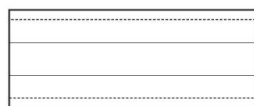

h : 長 2 辺部

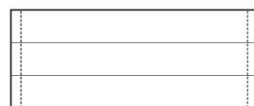

i : 短 2 辺部

テーブル脚：ATL-001（丸棒脚）

記入日 年 月 日

天板樹種： _____

天板塗装： _____

天板寸法： _____

W () × D () × H ()

高さ 700 800 その他 ()

脚の色 ブラック シルバー

参考天板寸法 1800×800×40

脚部分 34mm パイプ

フレーム部分 6×50 L アングル

表面処理 メラミン樹脂 焼付塗装

塗装色 ブラック又はシルバー

* 図面内 () の寸法は上記参考天板寸法の場合です。

* 600mm巾以上の商品には反り止めをお勧めします。

[裏面]

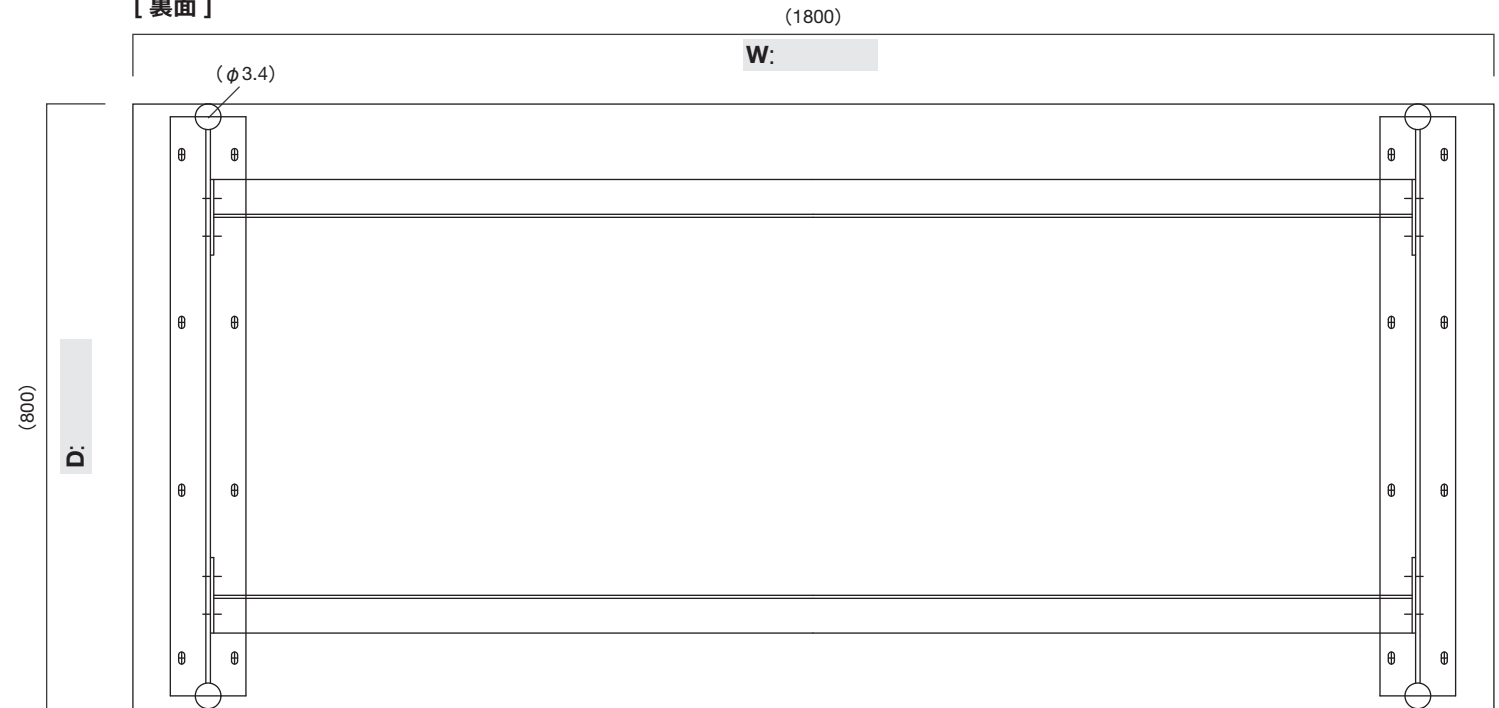

[側面]

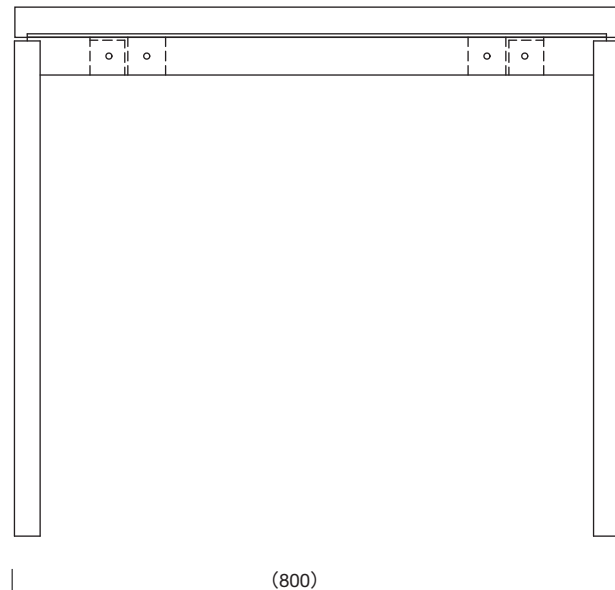

[正面]

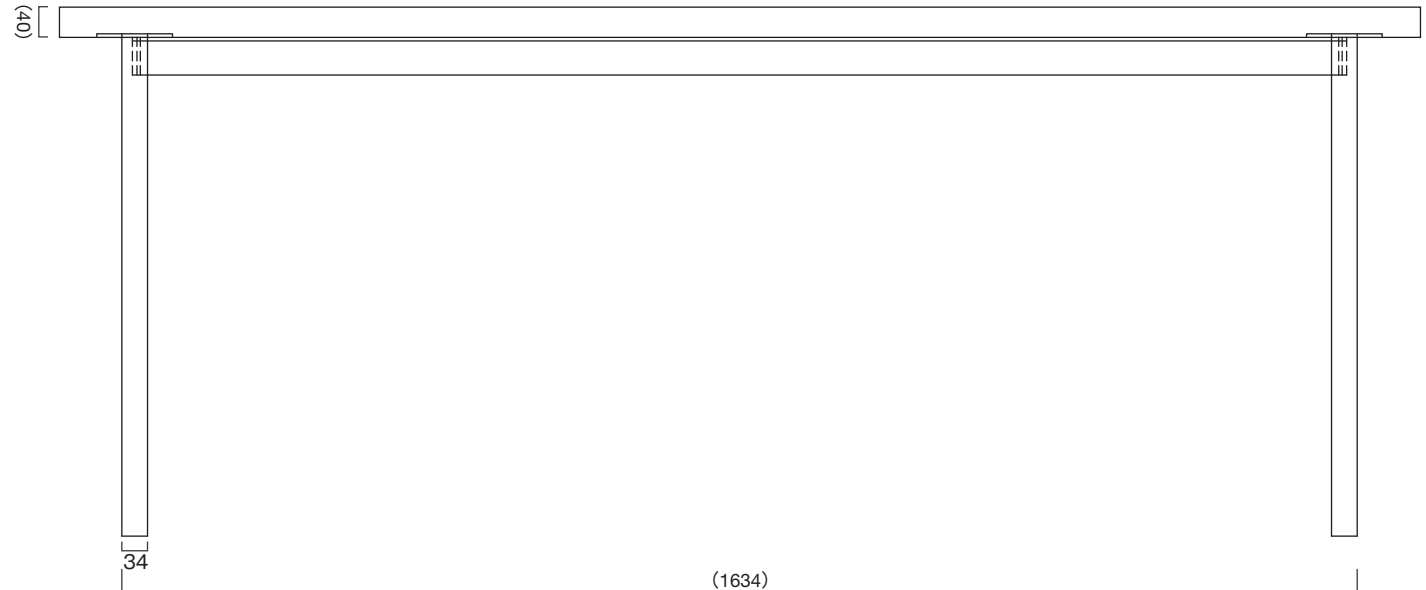

テーブル脚：ATL-002（逆V字脚）

記入日 年 月 日

天板樹種： _____

天板塗装： _____

天板寸法： _____

W () × D () × H ()

高さ 700 800 その他 ()

脚の色 ブラック シルバー

参考天板寸法 1800×800×40
 脚部分 70×30 角パイプ
 フレーム部分 500×120×4.5 プレート
 70×30 角パイプ
 表面処理 メラミン樹脂 焼付塗装
 塗装色 ブラック又はシルバー

* 図面内 () の寸法は上記参考天板寸法の場合です。

* 600mm巾以上の商品には反り止めをお勧めします。

[裏面]

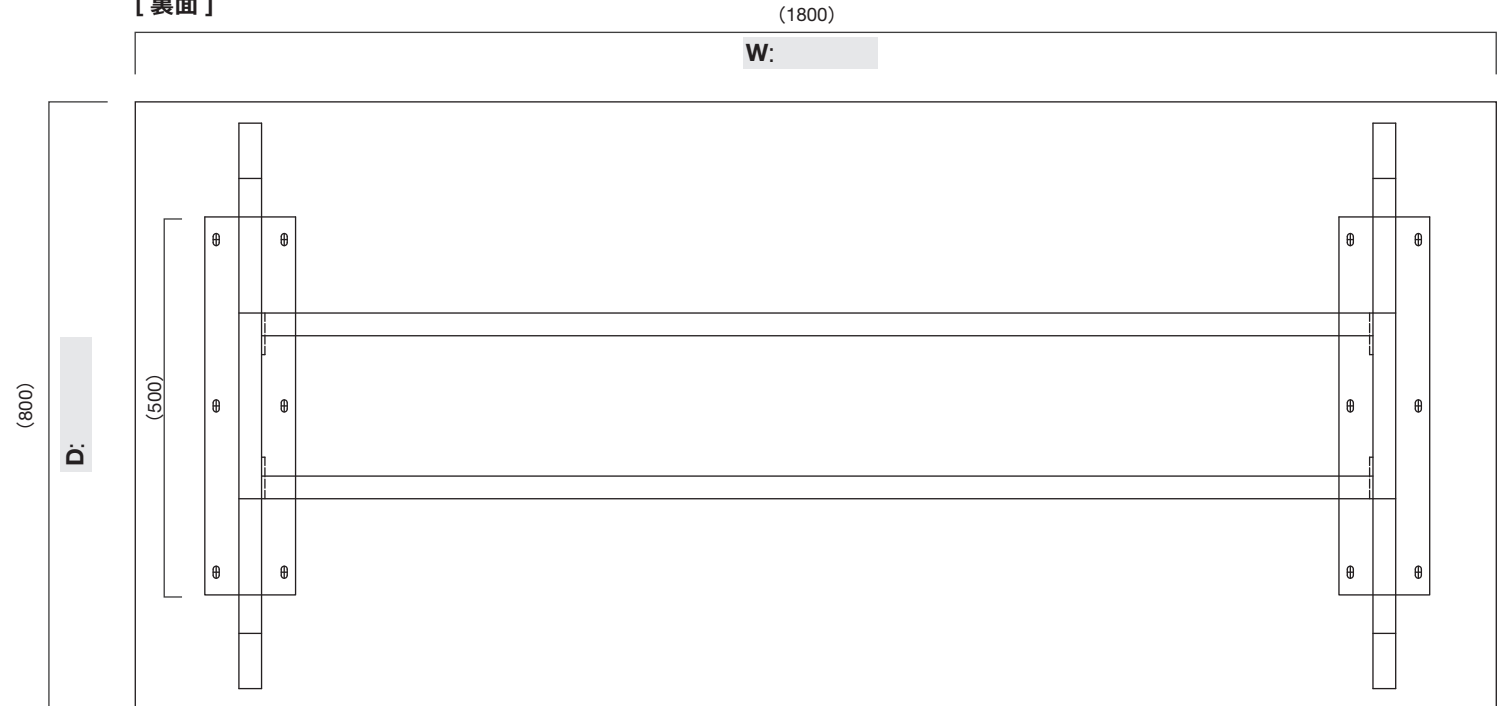

[側面]

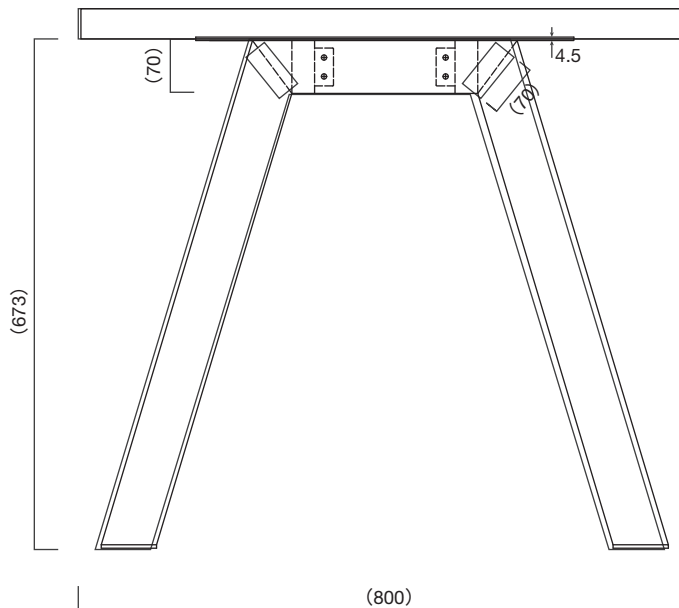

[正面]



テーブル脚：ATL-003（角棒脚）

記入日 _____ 年 月 日

天板樹種： _____

天板塗装： _____

天板寸法： _____

W () × D () × H ()

高さ 700 800 その他 ()

脚の色 ブラック シルバー

参考天板寸法 1800×800×40

脚部分 30×30 角パイプ

フレーム部分 5×40 Lアングル

30×30 角パイプ

表面処理 メラミン樹脂 焼付塗装

塗装色 ブラック又はシルバー

* 図面内 () の寸法は上記参考天板寸法の場合です。

* 600mm巾以上の商品には反り止めをお勧めします。

[裏面]

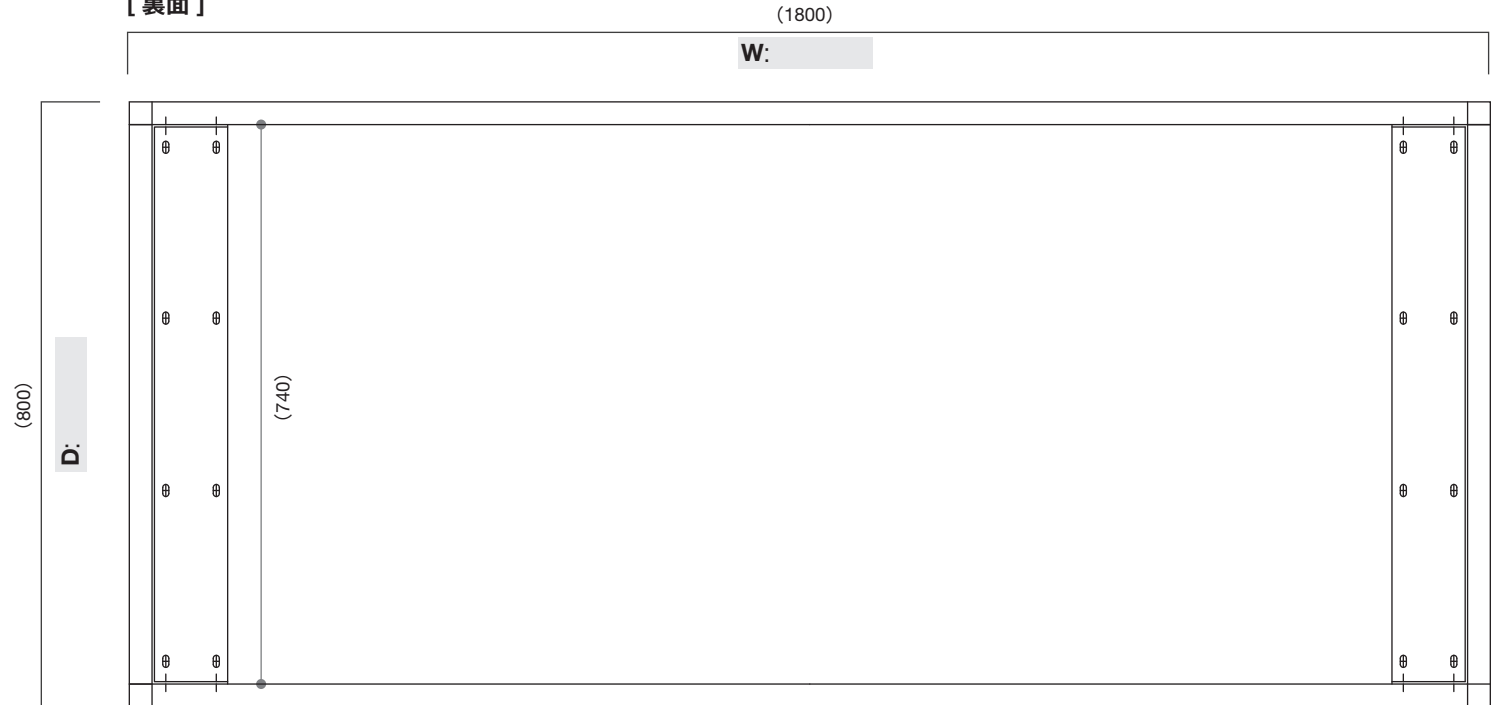

[側面]

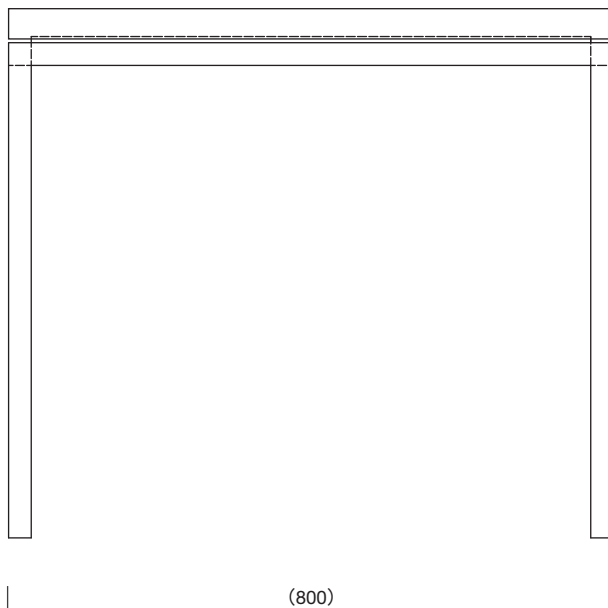

[正面]

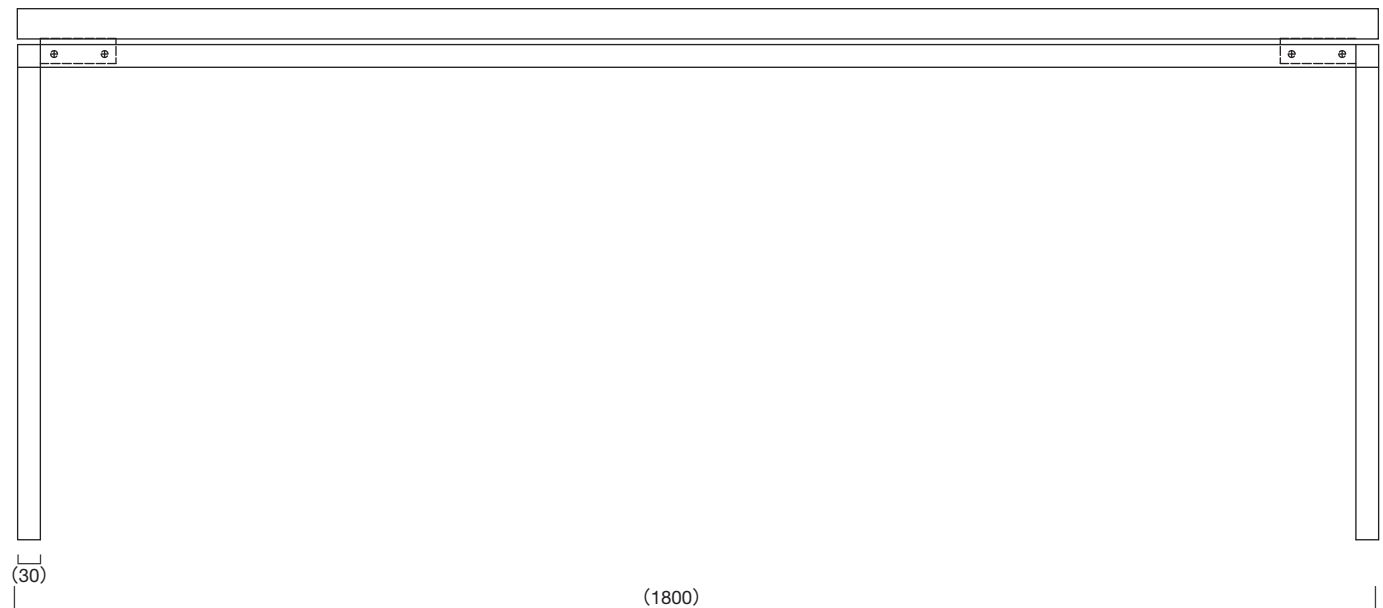

テーブル脚：ATL-004（アングル脚）

記入日 年 月 日

天板樹種： _____

天板塗装： _____

天板寸法： _____

W () × D () × H ()

高さ 700 800 その他 ()

脚の色 ブラック シルバー

参考天板寸法 1800×800×40

脚部分 6×50 Lアングル

フレーム部分 6×50 Lアングル

表面処理 メラミン樹脂 焼付塗装

塗装色 ブラック又はシルバー

* 図面内 () の寸法は上記参考天板寸法の場合です。

* 600mm巾以上の商品には反り止めをお勧めします。

[裏面]

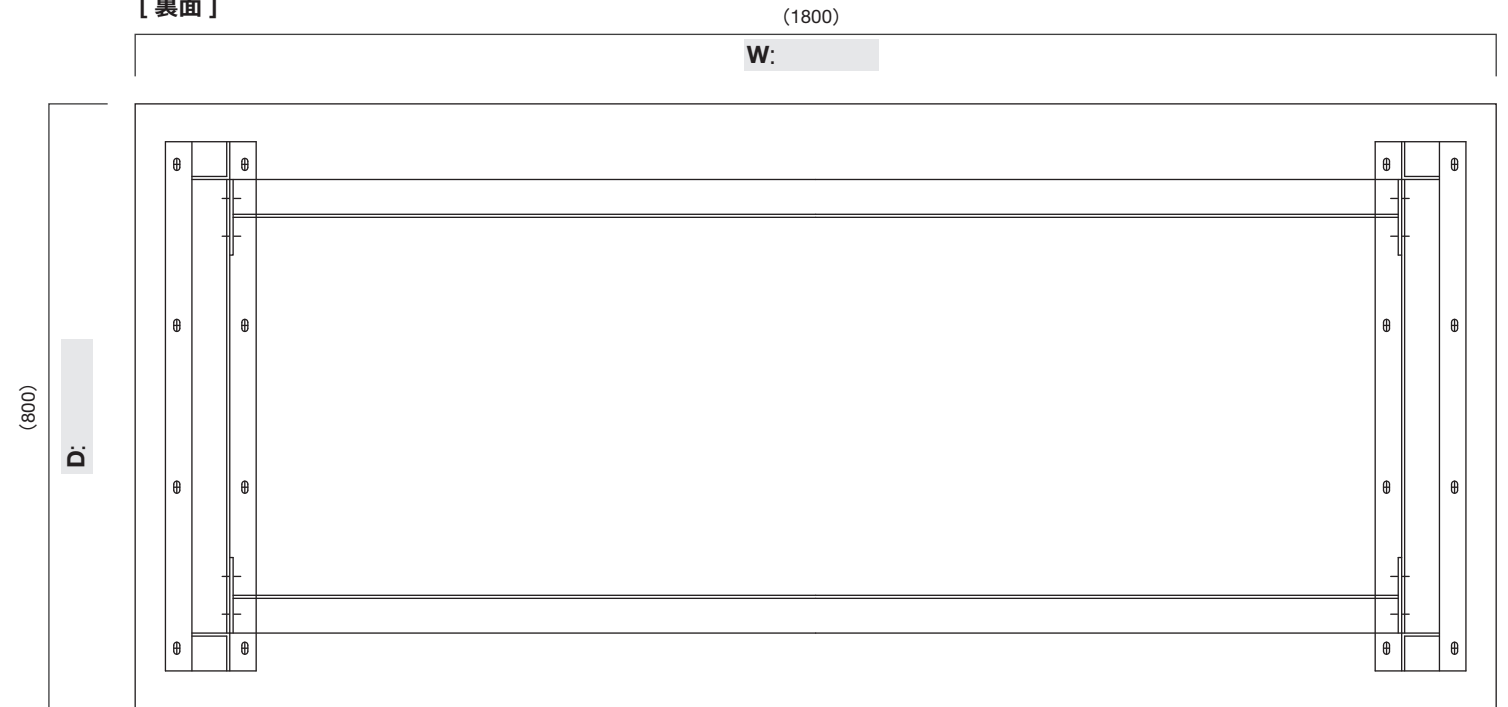

[側面]

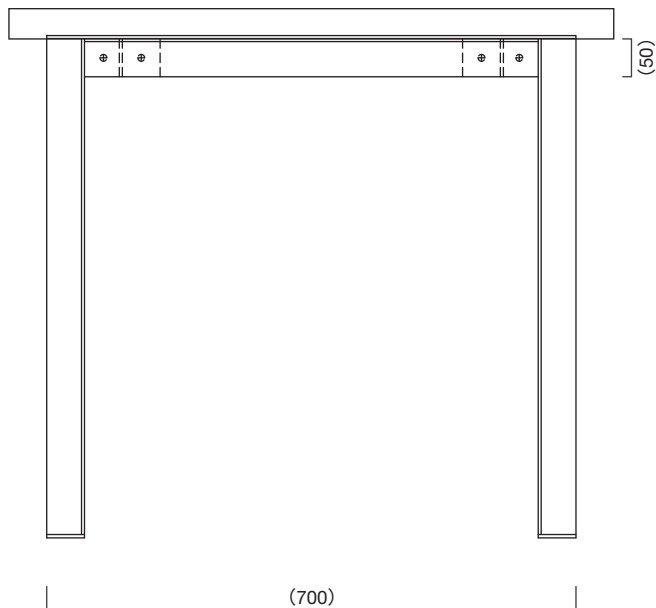

[正面]

